

# Roto NT

Závěsová strana K, System 12/20-13

Otevíravě sklopné okno

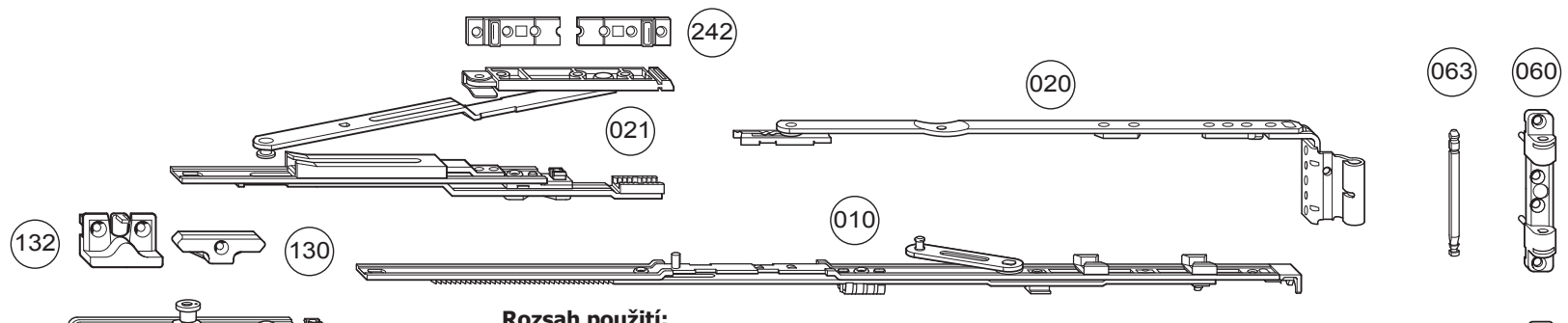
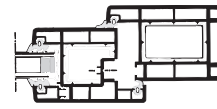

**Rozsah použití:**

Šířka křídla v kovací drážce (FFB) ..... 290-1600 mm

Výška křídla v kovací drážce (FFH) ..... 280-2400 mm

Hmotnost křídla ..... max. 100 kg resp. 130 kg

Pos. 1.	Specifikace	Označení velikosti	Šířka v mm	Výška v mm	Výška kliky	Objednací číslo
010	Křídlové nůžky	150 / 300	290 - 410			<b>260201</b> 5)
	Křídlové nůžky	250 / 490	411 - 600			<b>256024</b>
	Křídlové nůžky	350 / 690	601 - 800			<b>260204</b>
	Křídlové nůžky	500 / 890 1 E	801 - 1000			<b>260208</b>
	Křídlové nůžky	500 / 1090 1 E	1001 - 1200			<b>260212</b>
	Křídlové nůžky	500 / 1290 1 E	1201 - 1400			<b>260215</b>
020	Rámové nůžky K 12/20-13	150 L	290 - 410			<b>258060</b>
	Rámové nůžky K 12/20-13	150 P	290 - 410			<b>258061</b>
	Rámové nůžky K 12/20-13	250 L	411 - 600			<b>258062</b>
	Rámové nůžky K 12/20-13	250 P	411 - 600			<b>258063</b>
	Rámové nůžky K 12/20-13	350 L	601 - 800			<b>258064</b>
	Rámové nůžky K 12/20-13	350 P	601 - 800			<b>258065</b>
	Rámové nůžky K 12/20-13	500 L	801 - 1400			<b>258042</b>
	Rámové nůžky K 12/20-13	500 P	801 - 1400			<b>258043</b>
021	Druhé nůžky		> 1400			<b>255237</b> 1)
030	OS převod konstantní	370		280 - 360 3)	120	<b>284314</b> 2)
	OS převod konstantní	370		361 - 480 4)	120	<b>284314</b> 2)
	OS převod konstantní	490		481 - 600	170	<b>259830</b>
	OS převod konstantní	690		601 - 800	263	<b>259831</b>
	OS převod konstantní	890 1 E		801 - 1000	413	<b>259836</b>
	OS převod konstantní	1090 1 E		1001 - 1200	513	<b>259838</b>
	OS převod konstantní	1290 1 E		1201 - 1400	563	<b>259840</b>
	OS převod konstantní	1490 1 E		1401 - 1600	563	<b>259842</b>
	OS převod konstantní	1690 2 E		1601 - 1800	563	<b>259846</b>
	OS převod konstantní	1690 2 E		1601 - 1800	1000	<b>259847</b>
	OS převod konstantní	1890 2 E		1801 - 2000	1000	<b>259849</b>
	OS převod konstantní	2090 2 E		2001 - 2200	1000	<b>259851</b>
	OS převod konstantní	2290 2 E		2201 - 2400	1000	<b>259854</b>
	OS převod konstantní	2290 3 E		2201 - 2400	1000	<b>259855</b>
039	Střední díl	400 1 E	801 - 1200	801 - 1200		<b>255280</b>
	Střední díl	600 1 E	1201 - 1600	1201 - 1600		<b>255281</b>
	Střední díl	600 KU 1 E		1601 - 1800		<b>255282</b>
	Střední díl	400 1 E		1601 - 1800		<b>255280</b>
	Střední díl	600 KU 1 E		1801 - 2000		<b>255282</b>
	Střední díl	600 1 E		1801 - 2000		<b>255281</b>
	Střední díl	600 KU 1 E		2001 - 2400		<b>255282</b>
	Střední díl	600 KU 1 E		2001 - 2400		<b>255282</b>
	Střední díl	400 1 E		2001 - 2400		<b>255280</b>
050	Rohové vedení *	E				<b>260275</b>
	Rohové vedení	P				<b>260277</b>
	Rohové vedení	V				<b>260272</b>
	Rohové vedení OS	V				<b>260290</b>
051	Rohové vedení OS	P				<b>260288</b>
	Rohové vedení OS	V				<b>260288</b>
052	Rohové vedení nůžek			801 - 2400		<b>293521</b>
053	Zvláštní rohové vedení *	E		< 360		<b>260280</b>
	Zvláštní rohové vedení	P		< 360		<b>260282</b>
	Zvláštní rohové vedení	V		< 360		<b>281288</b>
060	Držák K 3/100					<b>230177</b>
	Držák K 6/100 *					<b>230178</b>
	Držák K 6/130 L *					<b>230179</b>
	Držák K 6/130 P *					<b>230180</b>
063	Čep držáku					<b>227354</b>
070	Křídlový závěs K 3/100					<b>230343</b>
	Křídlový závěs K 6/130 *					<b>263858</b>
072	Rámové ložisko K 3/100					<b>258590</b>
	Rámové ložisko K 6/100 *					<b>258592</b>
	Rámové ložisko K 6/130 L *					<b>230354</b>
	Rámové ložisko K 6/130 P *					<b>230355</b>
130	Rámový uzávěr					**
132	Rámový uzávěr pro odvětrání					** 6)
140	OS rámový uzávěr L/P					**
230	Západka					**
231	Protikus západky					<b>256020</b>
240	Úrovňová a ovládací zarážka					<b>260538</b>
241	Protikus zarážky					**
242	Podložka pro druhé nůžky					**
280	Krytky					**

1) od FFB 1400 mm druhé nůžky  
 2) úrovňovou a ovládací zarážku není možné použít, s integr. rohovým vedením OS  
 3) se zvláštním rohovým vedením  
 4) s rohovým vedením  
 5) při FFB < 310 mm musí být odstraněna montážní svorka  
 6) jen v kombinaci s rohovým vedením, P nebo V čep

\* bez vyobrazení  
 \*\* profilově závislé  
 \*\*\* krytky - viz. katalog ROTO  
 \*\*\*\* okenní klika - viz. katalog BK 5-2

Leden 2013. Technické změny vyhrazeny.

# Roto NT

Závěsová strana K, Systém 12/20-13

Otevíravé okno

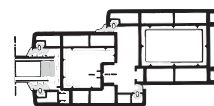

063 060

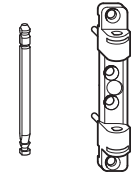
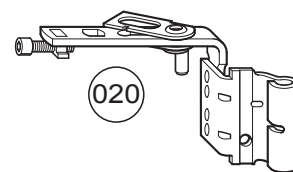

010

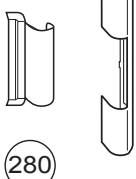
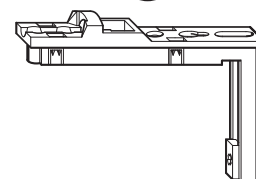

280

280

### Rozsah použití:

Šířka křídla v kovací drážce (FFB) ..... 290-800 mm  
 Výška křídla v kovací drážce (FFH) ..... 400-2250 mm  
 Hmotnost křídla ..... max. 100 kg resp. 130 kg

Pos. 1.	Specifikace	Označení velikosti	Šířka v mm	Výška v mm	Výška kliky	Objednací číslo
010	Otevíravý závěs - křídlová část					<b>331488</b>
020	Otevíravý závěs - rámová část L					<b>230639</b>
	Otevíravý závěs - rámová část P					<b>230640</b>
030	Hranový převod konst.	500 2 P		400 - 500	170	<b>487230</b>
	Hranový převod konst.	600 2 P		501 - 600	170	<b>487231</b>
	Hranový převod konst.	700 2 P		601 - 700	263	<b>487232</b>
	Hranový převod konst.	800 2 P		701 - 800	263	<b>487233</b>
	Hranový převod konst.	900 2 P		801 - 900	413	<b>487234</b>
	Hranový převod konst.	1000 2 P		901 - 1000	413	<b>487246</b>
	Hranový převod konst.	1100 3 P		1001 - 1100	513	<b>487248</b>
	Hranový převod konst.	1200 3 P		1101 - 1200	513	<b>487249</b>
	Hranový převod konst.	1300 3 P		1201 - 1300	563	<b>487250</b>
	Hranový převod konst.	1400 3 P		1301 - 1400	563	<b>487251</b>
	Hranový převod konst.	1500 3 P		1401 - 1500	563	<b>487252</b>
	Hranový převod konst.	1600 3 P		1501 - 1600	563	<b>487253</b>
	Hranový převod konst.	1700 3 P		1601 - 1700	563	<b>487254</b>
	Hranový převod konst.	1800 4 P		1701 - 1850	563	<b>487255</b>
	Hranový převod konst.	2050 4 P		1851 - 2050	1000	<b>487256</b>
	Hranový převod konst.	2250 4 P		2051 - 2250	1000	<b>487257</b>
060	Držák K 3/100					<b>230177</b>
	Držák K 6/100 *					<b>230178</b>
	Držák K 6/130 L *					<b>230179</b>
	Držák K 6/130 P *					<b>230180</b>
063	Čep držáku					<b>227354</b>
070	Křídlový závěs K 3/100					<b>230343</b>
	Křídlový závěs K 6/130 *					<b>263858</b>
072	Rámové ložisko K 3/100					<b>258590</b>
	Rámové ložisko K 6/100 *					<b>258592</b>
	Rámové ložisko K 6/130 L *					<b>230354</b>
	Rámové ložisko K 6/130 P *					<b>230355</b>
130	Rámový uzávěr					<b>**</b>
230	Západka					<b>**</b>
231	Protikus západky					<b>256020</b>
260	Střední závěr křídlový					<b>**</b>
261	Střední závěr rámový					<b>**</b>
280	Krytky					<b>***</b>

- \* bez vyobrazení
- \*\* profilově závislé
- \*\*\* krytky - viz. katalog ROTO
- \*\*\*\* okenní klika - viz. katalog BK 5-2

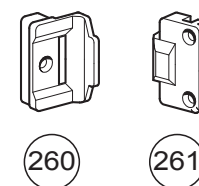

260

261

1x od FFH > 800 mm  
 2x od FFH > 1600 mm

070

280

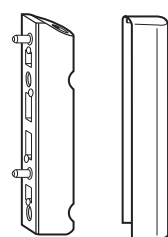

072

280

280

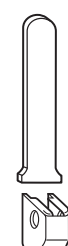
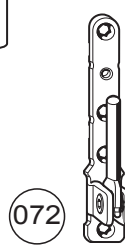

# Roto NT

Závěsová strana K, Systém 12/20-13

Otevíravé okno

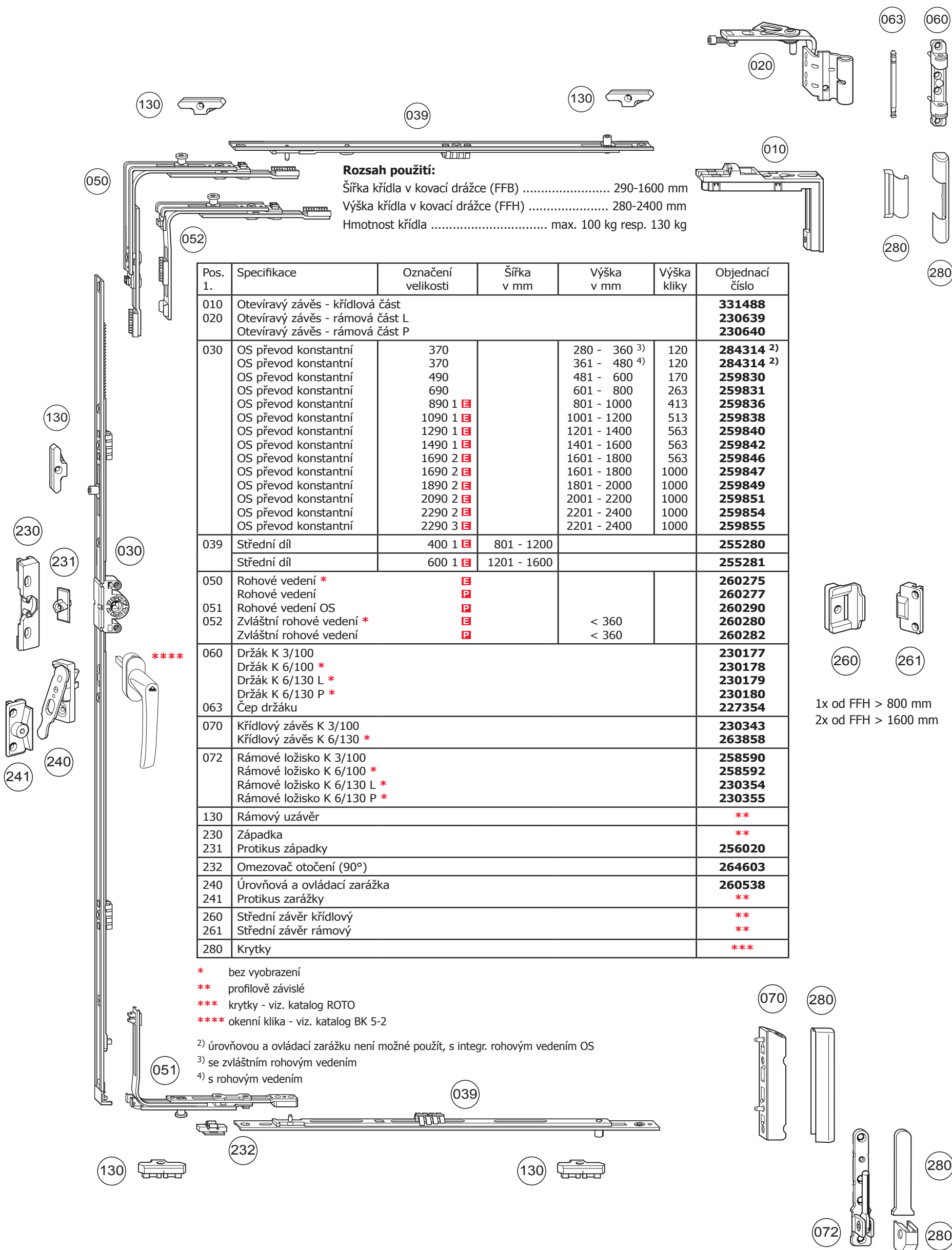
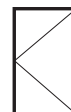

**Rozsah použití:**

Šířka křídla v kovací drážce (FFB) ..... 290-1600 mm  
 Výška křídla v kovací drážce (FFH) ..... 280-2400 mm  
 Hmotnost křídla ..... max. 100 kg resp. 130 kg

Pos. 1.	Specifikace	Označení velikosti	Šířka v mm	Výška v mm	Výška kliky	Objednací číslo
010	Otevíravý závěs - křídlová část					<b>331488</b>
020	Otevíravý závěs - rámová část L					<b>230639</b>
	Otevíravý závěs - rámová část P					<b>230640</b>
030	OS převod konstantní	370		280 - 360 <sup>3)</sup>	120	<b>284314 <sup>2)</sup></b>
	OS převod konstantní	370		361 - 480 <sup>4)</sup>	120	<b>284314 <sup>2)</sup></b>
	OS převod konstantní	490		481 - 600	170	<b>259830</b>
	OS převod konstantní	690		601 - 800	263	<b>259831</b>
	OS převod konstantní	890 1		801 - 1000	413	<b>259836</b>
	OS převod konstantní	1090 1		1001 - 1200	513	<b>259838</b>
	OS převod konstantní	1290 1		1201 - 1400	563	<b>259840</b>
	OS převod konstantní	1490 1		1401 - 1600	563	<b>259842</b>
	OS převod konstantní	1690 2		1601 - 1800	563	<b>259846</b>
	OS převod konstantní	1690 2		1601 - 1800	1000	<b>259847</b>
	OS převod konstantní	1890 2		1801 - 2000	1000	<b>259849</b>
	OS převod konstantní	2090 2		2001 - 2200	1000	<b>259851</b>
	OS převod konstantní	2290 2		2201 - 2400	1000	<b>259854</b>
	OS převod konstantní	2290 3		2201 - 2400	1000	<b>259855</b>
039	Střední díl	400 1	801 - 1200			<b>255280</b>
	Střední díl	600 1	1201 - 1600			<b>255281</b>
050	Rohové vedení *					<b>260275</b>
	Rohové vedení					<b>260277</b>
051	Rohové vedení OS					<b>260290</b>
052	Zvláštní rohové vedení *			< 360		<b>260280</b>
	Zvláštní rohové vedení			< 360		<b>260282</b>
060	Držák K 3/100					<b>230177</b>
	Držák K 6/100 *					<b>230178</b>
	Držák K 6/130 L *					<b>230179</b>
	Držák K 6/130 P *					<b>230180</b>
063	Čep držáku					<b>227354</b>
070	Křídlový závěs K 3/100					<b>230343</b>
	Křídlový závěs K 6/130 *					<b>263858</b>
072	Rámové ložisko K 3/100					<b>258590</b>
	Rámové ložisko K 6/100 *					<b>258592</b>
	Rámové ložisko K 6/130 L *					<b>230354</b>
	Rámové ložisko K 6/130 P *					<b>230355</b>
130	Rámový uzávěr					<b>**</b>
230	Západka					<b>**</b>
231	Protikus západky					<b>256020</b>
232	Omezovač otočení (90°)					<b>264603</b>
240	Úrovňová a ovládací zarážka					<b>260538</b>
241	Protikus zarážky					<b>**</b>
260	Střední závěr křídlový					<b>**</b>
261	Střední závěr rámový					<b>**</b>
280	Krytky					<b>***</b>

- \* bez vyobrazení
- \*\* profilově závislé
- \*\*\* krytky - viz. katalog ROTO
- \*\*\*\* okenní klika - viz. katalog BK 5-2

<sup>2)</sup> úrovňovou a ovládací zarážku není možné použít, s integr. rohovým vedením OS  
<sup>3)</sup> se zvláštním rohovým vedením  
<sup>4)</sup> s rohovým vedením

Leden 2013. Technické změny vyhrazeny.

# Roto NT

Závěsová strana K, Systém 12/20-13

Sklopné okno

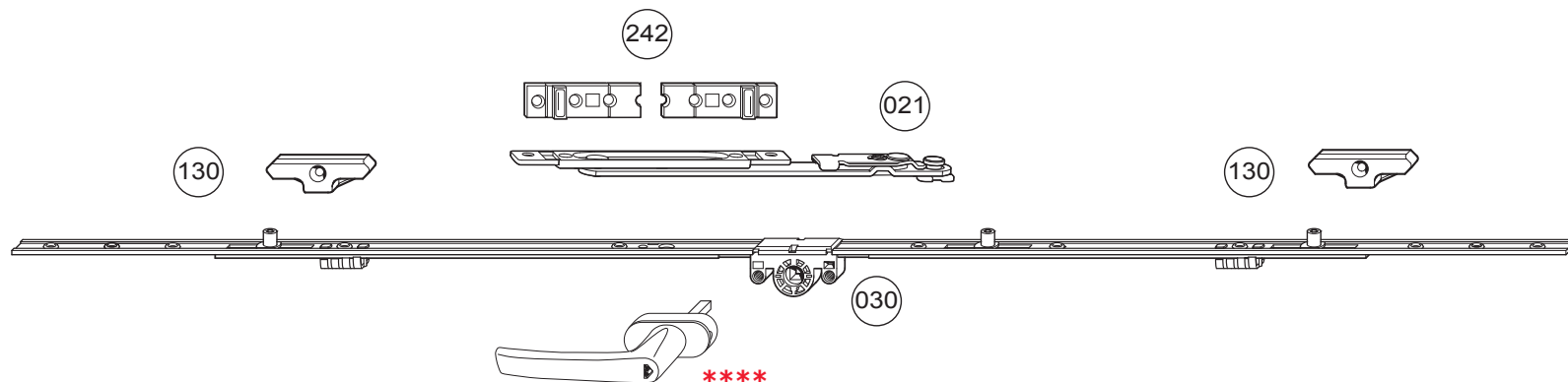

**Rozsah použití:**

Šířka křídla v kovací drážce (FFB) ..... 251-2400 mm  
 Výška křídla v kovací drážce (FFH) ..... 290-800 mm  
 Hmotnost křídla ..... max. 80 kg

Pos. 1.	Specifikace	Označení velikosti	Šířka v mm	Výška v mm	Výška kliky	Objednací číslo
010	Sklopný závěs posuný K Sklopný závěs pevný K <sup>1)</sup>					<b>264015</b> <b>264019</b>
021	Sklopné nůžky do kov. dr. (na boku) *		251 - 620			<b>494389</b>
	Sklopné nůžky do kov. dr. (na boku) *		251 - 620			<b>494389</b>
	Sklopné nůžky na převod (nahore)		621 - 1200			<b>482823</b>
	Sklopné nůžky do kov. dr. (na boku) * Sklopné nůžky do kov. dr. (na boku) *		1201 - 2400 1201 - 2400			<b>494389</b> <b>494389</b>
030	Hranový převod var.	500 1	251 - 500			<b>260130</b>
	Hranový převod var.	800 2	501 - 800			<b>260131</b>
	Hranový převod var.	1100 3	801 - 1100			<b>260132</b>
	Hranový převod var.	1400 3	1101 - 1400			<b>260133</b>
	Hranový převod var.	1800 4	1401 - 1800			<b>260134</b>
	Hranový převod var.	2400 4	1801 - 2400			<b>260135</b>
060	Držák K 3/100 Držák K 6/100 *					<b>230177</b> <b>230178</b>
063	Čep držáku					<b>227354</b>
130	Rámový uzávěr					<b>**</b>
242	Podložka pro rámovou část sklopných nůžek					<b>**</b>
260	Střední závěr křídlový					<b>**</b>
261	Střední závěr rámový					<b>**</b>
280	Krytky					<b>***</b>

- \* bez vyobrazení
- \*\* profilově závislé
- \*\*\* krytky - viz. katalog ROTO
- \*\*\*\* okenní klika - viz. katalog BK 5-2

<sup>1)</sup> při použití dvou a více sklopných závěsů je vždy **jeden závěs pevný**

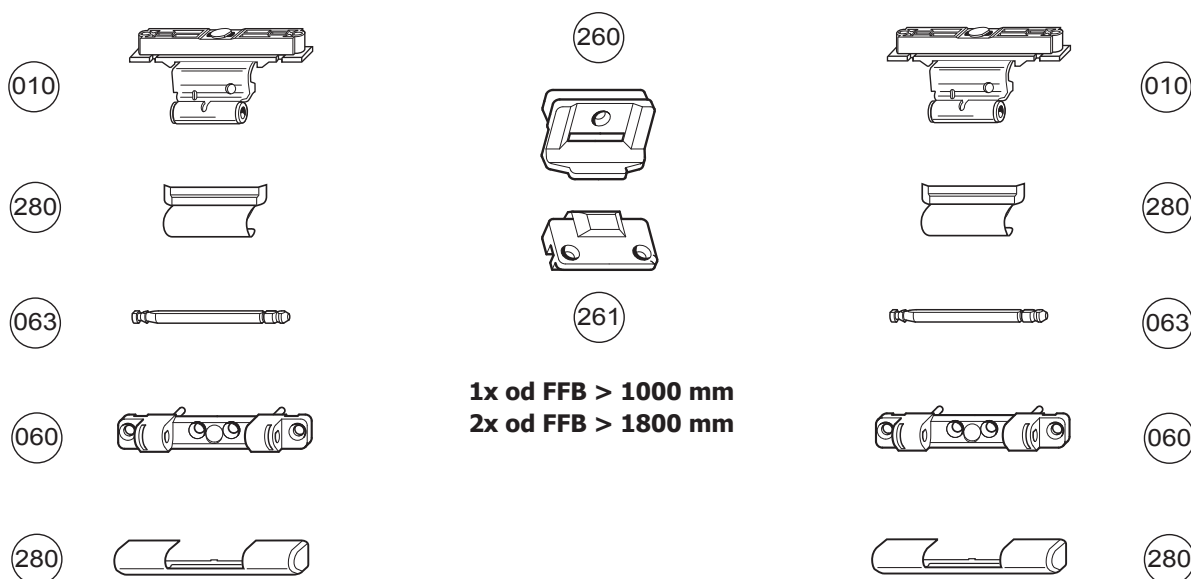

Leden 2013. Technické změny vyhrazeny.

# Roto NT

Závěsová strana K, Systém 12/20-13

Sklopné okno



**Rozsah použití:**  
 Šířka křídla v kovací drážce (FFB) ..... 310-2400 mm  
 Výška křídla v kovací drážce (FFH) ..... 290-1600 mm  
 Hmotnost křídla ..... max. 80 kg

Pos. 1.	Specifikace	Označení velikosti	Šířka v mm	Výška v mm	Výška kliky	Objednací číslo
010	Sklopný závěs posuvný K Sklopný závěs pevný K <sup>1)</sup>					<b>264015</b> <b>264019</b>
021	Sklopné nůžky na převod (na boku)		310 - 620			<b>482823</b>
	Sklopné nůžky na převod (na boku)		310 - 620			<b>482823</b>
	Sklopné nůžky na převod (nahore)		621 - 1200			<b>482823</b>
	Sklopné nůžky na převod (na boku) Sklopné nůžky na převod (na boku)		1201 - 2400 1201 - 2400			<b>482823</b> <b>482823</b>
030	OS převod variabilní	430	310 - 450			<b>259717</b>
	OS převod variabilní	400	451 - 620			<b>259718</b>
	OS převod variabilní	580 1 E	621 - 800			<b>259719</b>
	OS převod variabilní	980 1 E	801 - 1200			<b>259720</b>
	OS převod variabilní	1380 2 E	1201 - 1600			<b>259721</b>
	OS převod variabilní	1780 2 E	1601 - 2000			<b>259762</b>
	OS převod variabilní	2180 4 E	2001 - 2400			<b>259763</b>
	039	Střední díl	400 1 E		801 - 1200	
	Střední díl	600 1 E		1201 - 1600		<b>255281</b>
050	Rohové vedení *	E	441 - 2400			<b>260275</b>
	Rohové vedení	V	441 - 2400			<b>260272</b>
052	Zvláštní rohové vedení *	E	310 - 440			<b>260280</b>
	Zvláštní rohové vedení *	V	310 - 440			<b>281288</b>
060	Držák K 3/100					<b>230177</b>
	Držák K 6/100 *					<b>230178</b>
063	Čep držáku					<b>227354</b>
130	Rámový uzávěr					<b>**</b>
232	Omezovač otočení 90°					<b>264603</b>
242	Podložka pro rámovou část sklopných nůžek					<b>**</b>
260	Střední závěr křídlový					<b>**</b>
261	Střední závěr rámový					<b>**</b>
280	Krytky					<b>***</b>

\* bez vyobrazení  
 \*\* profilově závislé  
 \*\*\* krytky - viz. katalog ROTO  
 \*\*\*\* okenní klika - viz. katalog BK 5-2

<sup>1)</sup> při použití dvou a více sklopných závěsů je vždy **jeden závěs pevný**

**1x od FFB > 1000 mm**  
**2x od FFB > 1800 mm**

Leden 2013. Technické změny vyhrazeny.

# Roto NT

Závěsová strana K, Systém 12/20-13

Sklopné okno



**Rozsah použití:**  
 Šířka křídla v kovací drážce (FFB) ..... 400-1600 mm  
 Výška křídla v kovací drážce (FFH) ..... 481-1800 mm  
 Hmotnost křídla ..... max. 80 kg

Pos. 1.	Specifikace	Označení velikosti	Šířka v mm	Výška v mm	Výška kliky	Objednací číslo
010	Sklopný závěs posuvný K Sklopný závěs pevný K <sup>1)</sup>					<b>264015</b> <b>264019</b>
021	Sklopné nůžky na převod (na boku)		400 - 620			<b>482823</b>
	Sklopné nůžky na převod (na boku)		400 - 620			<b>482823</b>
	Sklopné nůžky na převod (nahore)		621 - 1200			<b>482823</b>
	Sklopné nůžky na převod (na boku)		1201 - 1600			<b>482823</b>
030	OS převod konstantní	490		481 - 600	170	<b>259830</b>
	OS převod konstantní	690		601 - 800	263	<b>259831</b>
	OS převod konstantní	890		801 - 1000	413	<b>259834</b>
	OS převod konstantní	1090 1		1001 - 1200	513	<b>259838</b>
	OS převod konstantní	1290 1		1201 - 1400	563	<b>259840</b>
	OS převod konstantní	1490 1		1401 - 1600	563	<b>259842</b>
	OS převod konstantní	1690 2		1601 - 1800	563	<b>259846</b>
	OS převod konstantní	1690 2		1601 - 1800	1000	<b>259847</b>
031	Obloukový díl vodorovný		400 - 500			<b>245728</b>
	Obloukový díl vodorovný		500 - 600			<b>245729</b>
	MV stavební díl, vodorovný		601 - 800			<b>281239</b>
	MV stavební díl, vodorovný		801 - 1000			<b>281240</b>
	MV stavební díl, vodorovný		1001 - 1200			<b>281241</b>
	MV stavební díl, vodorovný		1201 - 1400			<b>281242</b>
	MV stavební díl, vodorovný		1401 - 1600			<b>281243</b>
039	Střední díl	400 1		801 - 1200		<b>255280</b>
	Střední díl	600 1		1201 - 1600		<b>255281</b>
	Střední díl	600 KU 1		1601 - 1800		<b>255282</b>
	Střední díl	400 1		1601 - 1800		<b>255280</b>
050	Rohové vedení *					<b>260275</b>
	Rohové vedení					<b>260272</b>
060	Držák K 3/100					<b>230177</b>
	Držák K 6/100 *					<b>230178</b>
063	Čep držáku					<b>227354</b>
130	Rámový uzávěr					<b>**</b>
232	Omezovač otočení 90°					<b>264603</b>
260	Střední závěr křídlový					<b>**</b>
261	Střední závěr rámový					<b>**</b>
280	Krytky					<b>***</b>

\* bez vyobrazení  
 \*\* profilově závislé  
 \*\*\* krytky - viz. katalog ROTO  
 \*\*\*\* okenní klika - viz. katalog BK 5-2

<sup>1)</sup> při použití dvou a více sklopných závěsů je vždy **jeden závěs pevný**

**1x od FFB > 1000 mm**

Leden 2013. Technické změny vyhrazeny.